



## SOUSVIDE

Modelnr.: \*680.300 - \*680.310



**Gebruikershandleiding  
Operation instructions**

## BELANGRIJKE VEILIGHEIDSMATREGELEN

Tijdens het gebruik van dit elektrische apparaat dient u de gebruikelijke veiligheidsmaatregelen altijd in acht te nemen.

### LET OP:

*BEWAAR DEZE AANWIJZINGEN*

*UITSLUITEND BEDOELD VOOR HUISHOUELIJK GEBRUIK*

## LEES ALLE AANWIJZINGEN

1. Lees deze gebruiksaanwijzing vóór gebruik van het apparaat zorgvuldig door en bewaar haar voor later gebruik.
2. Raak geen hete oppervlakken aan. Het deksel kan tijdens het bereiden van voedsel warm worden. Pak het deksel aan de handgreep vast om brandwonden te voorkomen.
3. Dompel het apparaat, het netsnoer en de stekker niet in water of een andere vloeistof.
4. Dit apparaat is geen speelgoed. Bij gebruik door of in de buurt van kinderen is toezicht vereist. Het apparaat moet op een veilige plaats - buiten het bereik van kinderen - opgeborgen worden.
5. Dit apparaat is niet bedoeld voor gebruik door personen (inclusief kinderen) met verminderde lichamelijke, zintuiglijke of geestelijke vermogens, of gebrek aan ervaring en kennis, tenzij zij toezicht of instructie over het gebruik van het apparaat hebben gekregen door een persoon die verantwoordelijk is voor hun veiligheid.
6. Haal de stekker uit het stopcontact wanneer het apparaat niet wordt gebruikt en voor het reinigen. Laat het apparaat afkoelen voordat u ermee aan de slag gaat of het reservoir leegmaakt.
7. Bedien of verwarm het apparaat niet als er onvoldoende water in het reservoir zit. Dit betekent dat het water boven het rek uit moet komen en niet lager dan de minimummaatstreep op de zijkant mag staan.
8. Doe niet te veel water in het reservoir. Zorg er bij het vullen voor dat de hoeveelheid water in het reservoir in overeenstemming is met het volume van de zak met voedsel. Let erop dat het voedsel in de zak volledig ondergedompeld is.
9. Stop onmiddellijk met gebruik van het apparaat als het netsnoer beschadigd is. Laat het vervangen door een erkende vakman.
10. Gebruik altijd de originele accessoires van de fabrikant.
11. Gebruik het apparaat niet buiten of op een natte ondergrond. Het apparaat is bedoeld voor huishoudelijk binnengebruik.
12. Laat het snoer niet over de rand van de tafel of het werkblad hangen, of in contact komen met een warm oppervlak.
13. Plaats het apparaat niet op of in de buurt van een hete gasbrander of elektrische kookplaat, of in een verwarmde oven.
14. Wees bijzonder voorzichtig bij het verplaatsen van een apparaat waarin zich heet water of een andere hete vloeistof bevindt. Dat geldt ook voor deze kookpan. Laat altijd het water in het reservoir afkoelen voordat u het uit het apparaat verwijdert.
15. Wees voorzichtig als u het deksel oppakt wanneer het apparaat warm is. Tijdens het bereiden van voedsel hecht zich warm water aan de binnenkant. Pak het deksel aan de handgreep vast en verwijder het behoedzaam.
16. Gebruik het apparaat alleen waarvoor het bestemd is.
17. Gebruik het apparaat niet als het gevallen is of beschadigd lijkt.
18. Bij dit apparaat kan het gebruik van een verlengsnoer beter vermeden worden. Als u toch een verlengsnoer gebruikt, moet het een classificatie hebben die minimaal gelijk is aan die van het apparaat.
19. Pak ter voorkoming van letsel de stekker - en niet het snoer - vast om het apparaat los te koppelen van de contactdoos.
20. Voordat u de stekker in de contactdoos steekt of in gebruikt neemt, moeten uw handen droog en gereed zijn om het apparaat te bedienen.
21. Als het apparaat ingeschakeld is of in de bedrijfsstand staat, moet het altijd op een stabiele ondergrond zoals een tafel of werkblad staan.
22. Let op dat kinderen niet met het apparaat gaan spelen.
23. Houd de knop 'OFF' één (1) seconde ingedrukt om het apparaat uit te schakelen. Haal vervolgens de stekker uit de contactdoos.
24. Probeer niet zelf het apparaat te repareren.
25. Een beschadigde stroomkabel mag, om gevaarlijke situaties te voorkomen, alleen worden vervangen door de fabrikant, een door hem erkende servicewerkplaats of een gelijkwaardig gekwalificeerde technicus.

## BELANGRIJK:

LET OP: sluit het apparaat uitsluitend aan op een correct gearde contactdoos om u tegen elektrische schokken te beschermen.

DEMONTEER HET APPARAAT NIET



Het bevat geen onderdelen die door de gebruiker onderhouden kunnen worden. Voer geen reparaties aan het apparaat uit. Dompel het niet in water of een andere vloeistof. Er wordt een kort netsnoer meegeleverd om het risico op verstrikt raken of struikelen tot een minimum te beperken. *EEN EVENTUEEL VERLENGSNOER MOET VOORZICHTIG GEBRUIKT WORDEN. DE AANGEGEVEN ELEKTRISCHE CLASSIFICATIE MOET TEN MINSTE NET ZO HOOG ZIJN ALS DIE VAN HET APPARAAT.* Het verlengsnoer mag niet zodanig op het werk- of tafelblad gelegd worden dat kinderen eraan kunnen trekken of erover kunnen struikelen.

OPMERKING: tijdens het eerste gebruik van het apparaat kan er lichte rook en/of stank waargenomen worden. Dit is normaal voor vele kookapparaten en het verdwijnt nadat het apparaat enkele malen gebruikt is.

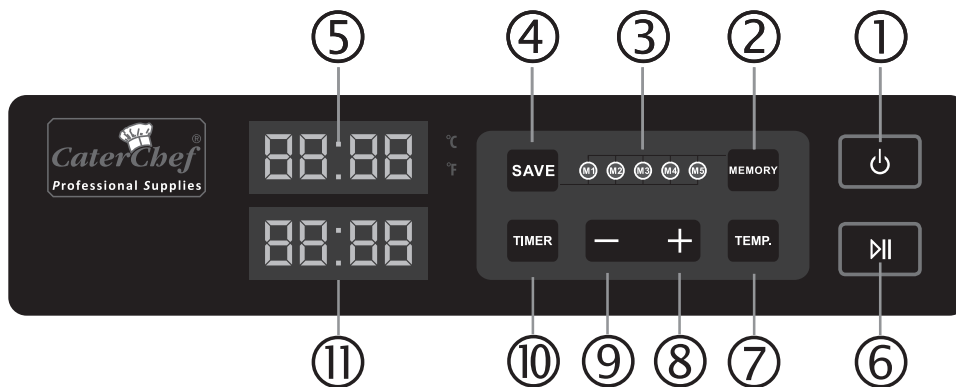
## BEDIENINGSINSTRUCTIES:



### BEDIENINGSPANEEL:

- 1. Aan/uit-knop** : houd de aan/uit-knop 1 seconde ingedrukt. Als het apparaat is ingeschakeld, gaat de led branden.
- 2. Knop 'MEMORY'**: hiermee worden geheugenopties M1 tot en met M5 geselecteerd en ingesteld.
- 3. Led M1 tot en met M5** voor geheugenopties.
- 4. Knop 'SAVE'**: hiermee worden de geheugeninstellingen opgeslagen.
- 5. Temperatuuraanduiding.**
- 6. Start/stop-knop** : hiermee wordt de bereiding gestart of gestopt.
- 7. Knop 'TEMP.'**: hiermee wordt de temperatuur ingesteld. Het in te stellen temperatuurbereik ligt tussen 25°C en 90°C. De standaardtemperatuur is: 60°C.
- 8-9. Knoppen '+' en '-'**: hiermee worden de timer en temperatuur ingesteld en de tijdsduur bevestigd.
- 10. Knop 'TIMER'**: hiermee wordt de timer ingesteld. Het in te stellen timerbereik ligt tussen 00:00 en 99:00 uur. De standaardtijdsduur is: 02:00 uur.
- 11. Tijdsaanduiding.**

## HET APPARAAT INSTELLEN VOOR GEBRUIK

- Vul het reservoir met water voordat u het apparaat inschakelt. Het water mag niet lager staan dan de minimummaatstreek op de zijkant van het reservoir. Het apparaat start niet als het water beneden de minimummaatstreek staat. Foutcode E0001 wordt nu weergegeven.
- Steek de stekker in een wandcontactdoos.
- Houd de aan/uit-knop  (knop 1) 1 seconde ingedrukt om het apparaat in te schakelen. U moet een klikgeluid horen. Op het display wordt de huidige temperatuur van het water in het reservoir weergegeven.

## DE BEREIDINGSTEMPERATUUR INSTELLEN

- Druk eenmaal op de knop **'TEMP.'** (knop 7). Op het display wordt de standaardtemperatuur van 60°C weergegeven. Het knipperen geeft aan dat hij gewijzigd kan worden.
- Gebruik de knoppen **'+' en '-'** (knop 8 en 9) om de bereidingstemperatuur in de gewenste waarde te wijzigen. Als u deze knoppen ingedrukt houdt, gaat de temperatuur snel voor- of achteruit. Het in te stellen temperatuurbereik is: 25°C tot 90°C





## DE BEREIDINGSTIJD INSTELLEN:

1. Druk op de knop **"TIMER"** (knop 10) om de bereidingstijd in te stellen. Op het display wordt knipperend de tijdsduur weergegeven. De standaardtijdsduur van 02:00 uur moet verschijnen. Gebruik de knoppen **"+ en -"** (knop 8 en 9) om de tijdsduur te verhogen of te verlagen. Het in te stellen timerbereik is 00:00 tot 99:00 uur.
2. Gebruik de knoppen **"+ en -"** (knop 8 en 9) om de bereidingstijd in de gewenste waarde te wijzigen. Als u deze knoppen ingedrukt houdt, gaat de tijdsduur snel voor- of achteruit.
3. Als de gewenste bereidingstijd is bereikt, wordt na 5 seconden automatisch de temperatuur in het reservoir weergegeven op het display.

## HET GEHEUGEN INSTELLEN:

1. Als u eenmaal op de knop **"MEMORY"** drukt, gaat de led voor geheugenoptie **"M1"** branden. Als u nogmaals op de knop **"MEMORY"** drukt, gaat de led voor geheugenoptie **"M2"** branden. Op deze manier kunnen alle vijf de geheugenopties ingesteld worden. Als u vervolgens voor de zesde maal op de knop **"MEMORY"** drukt, gaan alle leds uit. Bij de volgende maal drukken gaat de led van **"M1"** weer branden. Als u klaar bent met instellen, drukt u op de knop **"SAVE"** om de betreffende optie op te slaan.
  2. Nadat u een geheugenoptie ingesteld en opgeslagen hebt, gaat de betreffende led branden. U kunt nu met de knop **"TEMP."** de temperatuur instellen. Als u op de knop **"TEMP."** drukt, gaat  op het display knipperen en wordt de oorspronkelijk ingestelde temperatuur weergegeven. Druk op de knop **"+"** of **"-"** om de gewenste temperatuur in te stellen. Druk vervolgens op de knop **"SAVE"** om de temperatuur op te slaan.
  3. Nadat u een geheugenoptie ingesteld en opgeslagen hebt, gaat de betreffende led branden. U kunt nu met de knop **"TIMER"** de bereidingstijd instellen. Als u op de knop **"TIMER"** drukt, gaat  op het display knipperen en wordt de oorspronkelijk ingestelde bereidingstijd weergegeven. Druk op de knop **"+"** of **"M2"** om de gewenste bereidingstijd in te stellen. Druk vervolgens op de knop **"SAVE"** om de bereidingstijd op te slaan.
- ★ Als u een geheugenoptie instelt, worden al deze waarden pas opgeslagen zodra u op de knop **"SAVE"** drukt. Doet u dat niet, dan worden de waarden niet opgeslagen.

## DE BEREIDING STARTEN:

1. a) Als u de bereidingstemperatuur en -tijd hebt ingesteld, drukt u op de start/stop-knop  (knop 6) om het water tot de ingestelde temperatuur te verwarmen. Of u drukt op de knop **'MEMORY'** (knop 2) en selecteert een van de geheugenopties **M1** tot en met **M5** (knop 3). Druk vervolgens op de start/stop-knop  (knop 6) om het water tot de betreffende temperatuur te verwarmen. Er klinkt een geluidssignaal als het reservoir begint op te warmen.  
b) Als de temperatuur de ingestelde waarde bereikt, klinkt er drie- tot vijfmaal een alarmsignaal, en de start/stop-knop  en de tijdsaanduiding knipperen continu. U kunt nu het voedsel in het reservoir plaatsen. Druk vervolgens op de start/stop-knop  en de bereidingstijd begint te lopen.  
c) Plaats de zak met het voedsel in het reservoir. Zorg ervoor dat het voedsel volledig ondergedompeld is in het water. Gebruik hiervoor het meegeleverde rek of mandje.  
d) Plaats het deksel op het apparaat. De bereiding wordt uitgevoerd overeenkomstig de ingestelde bereidingstijd en -temperatuur. Als de bereiding voltooid is, klinkt er een alarmsignaal. Haal het voedsel uit het reservoir. U kunt het nu verder klaarmaken.  
e) Om de resterende bereidingstijd weer te geven, drukt u op de knop **'TIMER'** (knop 10).
  2. Behalve als de programmeermodus ingeschakeld is, kunt u de bereidingstemperatuur of -tijd tijdens de bereiding wijzigen. Herhaal gewoon bovenstaande stap 5 of 6.
  3. Het is niet verplicht de tijdsduur met de knop **'TIMER'** (knop 10) in te stellen. Met het apparaat kan voedsel voor onbepaalde tijd (zonder tijdsbeperking) bereid worden als de bereidingstijd ingesteld is op 00:00 uur.
  4. Druk op de start/stop-knop  (knop 6) om de bereiding te stoppen of pulserend te werk te gaan.
  5. Houd de knop **'TIMER'** (knop 10) 1 seconde ingedrukt om de stroomtoevoer af te sluiten en het apparaat uit te schakelen.
  6. Alle knoppen moeten een halve seconde ingedrukt worden om de betreffende bewerking uit te voeren.
- ★ Als bij het starten van het apparaat het water boven de minimummaatstreep staat en toch foutcode E0001 wordt weergegeven, doet u een snufje zout in het water. Dit roert u vervolgens goed door het water.

## DE VERSCHILLENDE COMPONENTEN

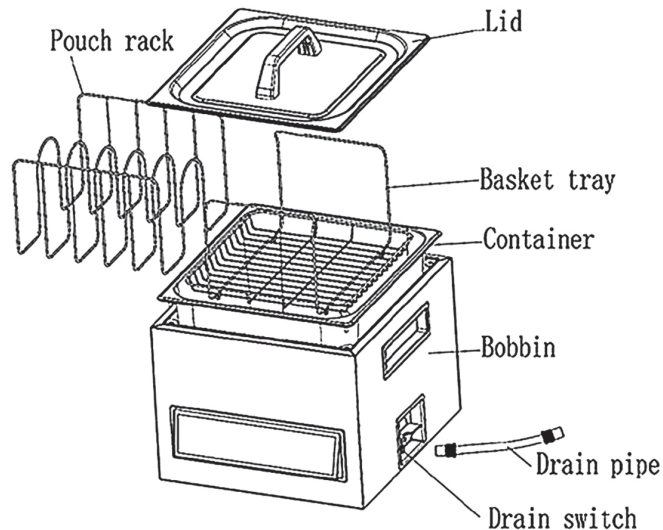

1. **Deksel:** doe tijdens het bereiden van voedsel het deksel altijd op het reservoir om de temperatuur in het reservoir stabiel te houden en stoomdamp te verminderen. Kijk via het venster in het reservoir. Na de bereiding kan het deksel als lekbak gebruikt worden als het omgedraaid wordt en de zakken met voedsel hierop gelegd worden.
2. **Mandje:** hiermee kan de gebruiker pakjes en klein voedsel zoals tomaten en eieren er gemakkelijk uit halen zonder gebruik van bijvoorbeeld een keukentang.
3. **Zakkenrek:** het zakkenrek dient om meerdere zakken met voedsel gelijkmatig verticaal of horizontaal te verdelen en een correcte, regelmatige stroming van het water te realiseren. Zorg ervoor dat het voedsel in de zakken tijdens de bereiding volledig in het water ondergedompeld is.
4. **Reservoir:** maximuminhoud van 16 liter aan voedsel en water. Het water moet altijd boven de minimummaatstreep uitkomen.
5. **Afvoerpijpje:** wordt gebruikt om de afvoeropening met de dichtstbijzijnde afvoerbuis te verbinden. Handig om het water uit het reservoir af te tappen.
6. **Afvoerschakelaar:** dient om de afvoeropening te openen of te sluiten.
7. **Waterinlaat:** het water komt via de inlaat in de circulatieleiding. Hierbij is sprake van drievoudige filtering.
8. **Wateruitlaat:** water in de leiding dat via de uitlaat terug in het reservoir stroomt.
9. **Minimummaatstreep:** geeft het vereiste minimumwaterpeil aan.
10. **Beugels:** voor afvoerpijpje en netsnoer.



## ONDERHOUD EN REINIGING

1. Laat na gebruik geen water in het reservoir zitten. Verwijder na gebruik al het water via het afvoerpijpje uit het reservoir.
2. Zorg ervoor dat het waterinlaatfilter in het reservoir altijd schoon is. Reinig het vóór en na gebruik met een borstel.
3. **Doe uitsluitend schoon water in het reservoir.**
4. Als een zak met te bereiden voedsel kapotgaat of het water op een andere manier verontreinigd raakt, moet u het reservoir reinigen. Verwijder in dit geval het water niet via de afvoeropening. In plaats daarvan moet het reservoir leeggekiept worden. Gebruik een zachte doek of spons en mild zeepwater om het reservoir grondig te reinigen.
5. Dompel het apparaat nooit in water of een andere vloeistof om het te reinigen of af te spoelen.
6. Reinig het apparaat nooit met schuurmiddel of agressieve chemische middelen.
7. Doe het apparaat nooit in de vaatwasmachine.
8. U moet het apparaat regelmatig (eenmaal per maand) of bij verontreiniging van de binnenkant reinigen. Vul het reservoir tot boven de minimummaatstreep met schoon water. Voeg een mild reinigingsmiddel op zeepbasis toe (geen schuimend of zuurhoudend reinigingsmiddel). Stel de temperatuur in op 40°C en laat het apparaat gedurende 20 minuten een gewone bereidingscyclus uitvoeren. Tap vervolgens al het water af via de afvoeropening. Indien nodig voert u deze cyclus nog een keer uit om er zeker van te zijn dat de binnenkant van het apparaat helemaal schoon is.



## PROBLEEMOPLOSSING

### Er gebeurt niks als ik voedsel wil bereiden

1. Controleer of de stekker stevig in de contactdoos zit.
2. Controleer het netsnoer op beschadigingen.
3. Sluit een ander apparaat op de contactdoos aan om te kijken of de contactdoos werkt.
4. Kijk of de aan/uit-knop  brandt. Zo ja, controleer dan of u de knop  langer dan 1 seconde ingedrukt hebt.
5. Als het apparaat een modusschakelaar heeft, controleert u of het in de juiste modus staat.  
Raadpleeg de bovenstaande bedieningsinstructies.

### Het display licht op, maar het apparaat start niet met de bereiding en geeft een foutcode:

Foutcode	Mogelijke oorzaken	Oplossing
E001	<ol style="list-style-type: none"> <li>1. Het reservoir is leeg.</li> <li>2. Het waterpeil is te laag.</li> <li>3. Het apparaat staat niet correct op de tafel.</li> <li>4. Het apparaat detecteert niet of er water in het reservoir zit.</li> <li>5. Er is een elektronische storing.</li> </ol>	<ol style="list-style-type: none"> <li>1. Vul het reservoir tot boven de minimummaatstreep met schoon water.</li> <li>2. Vul het reservoir tot boven de minimummaatstreep met schoon water.</li> <li>3. Plaats het apparaat op een vlakke tafel.</li> <li>4. Doe een snufje zout in het water en roer dit goed door het water.</li> <li>5. Neem contact op met de afdeling Aftersales.</li> </ol>
E002	<ol style="list-style-type: none"> <li>1. There are some sundries on filtering.</li> <li>2. food bag is blocking the water intake.</li> <li>3. food bag is blocking the water exit holes.</li> <li>4. Bag broke and stuff blocked water inlet.</li> <li>5. dirty accumulated inside the interior of the machine circulation system.</li> <li>6. Machine electronics fault.</li> </ol>	<ol style="list-style-type: none"> <li>1. Reinig het filter grondig.</li> <li>2. Herschik de zakken. Gebruik altijd het meegeleverde zakkenrek om de zakken te schikken.</li> <li>3. Herschik de zakken. Gebruik altijd het meegeleverde zakkenrek om de zakken te schikken.</li> <li>4. Reinig het apparaat volgens punt 8 in 'Onderhoud en reiniging'.</li> <li>5. Reinig het apparaat volgens punt 8 in 'Onderhoud en reiniging'.</li> <li>6. Het apparaat moet geretourneerd worden naar de serviceafdeling.</li> </ol>
E003	<ol style="list-style-type: none"> <li>1. Er is een elektronische storing.</li> </ol>	<ol style="list-style-type: none"> <li>1. Het apparaat moet geretourneerd worden naar de serviceafdeling.</li> </ol>
E004	<ol style="list-style-type: none"> <li>1. Het deksel zit niet op het apparaat.</li> <li>2. Het apparaat heeft een elektronische storing.</li> </ol>	<ol style="list-style-type: none"> <li>1. Doe het deksel op het apparaat.</li> <li>2. Het apparaat moet geretourneerd worden naar de serviceafdeling.</li> </ol>
E009	<ol style="list-style-type: none"> <li>1. Er heeft zich vuil opgehoopt in het circulatiesysteem van het apparaat.</li> </ol>	<ol style="list-style-type: none"> <li>1. Reinig het apparaat volgens punt 8 in 'Onderhoud en reiniging'.</li> </ol>
C---	<ol style="list-style-type: none"> <li>1. Het apparaat wordt onafgebroken al meer dan 200 uur gebruikt.</li> </ol>	<ol style="list-style-type: none"> <li>1. Reinig het apparaat volgens punt 8 in 'Onderhoud en reiniging'.</li> </ol>

## VERWIJDERING VAN HET APPARAAT

### BESCHERMING VAN HET MILIEU



Als de gebruiksduur van het apparaat verstreken is, dient het verwerkt te worden door een hiervoor bestemd recyclingbedrijf.

### BESCHERMING VAN HET MILIEU STAAT VOOROP

1.  Het symbool op het apparaat of de verpakking geeft aan dat het niet als huishoudelijk afval verwerkt mag worden. In plaats daarvan moet het afgegeven worden bij een inzamelpunt dat bestemd is voor de recycling van afgedankte elektrische en elektronische apparatuur.
2. Als u het apparaat correct verwijdert, voorkomt u mogelijke negatieve gevolgen voor het milieu en de volksgezondheid die anders hadden kunnen optreden door een onjuiste verwerking van dit afgedankte apparaat. Neem voor meer informatie over de recycling van het apparaat contact op met uw gemeente of de dienst die verantwoordelijk is voor de verwerking van uw huishoudelijk afval.

## IMPORTANT SAFEGUARDS

When using this electrical appliance, safety precautions should always be observed, including the following:

### CAUTION:

SAVE THESE INSTRUCTIONS  
FOR HOUSEHOLD USE ONLY

## READ ALL INSTRUCTIONS

1. Carefully read all of the instructions before using this appliance and save for future reference.
2. Do not touch hot surfaces. The lid may get hot while cooking; Hold the lids by the two sides to avoid burn.
3. Do not immerse this appliance, power cord or plug in water or any other liquid.
4. This appliance is not a toy, when used by or near children, close attention is necessary, and store this appliance to a safe place, out of the reach of children.
5. This appliance is not intended for use by persons (including children) with reduced physical, sensory or mental capabilities, or lack of experience and knowledge, unless they have been given supervision or instruction concerning use of the appliance by a person responsible for their safety.
6. Unplug from outlet when not in use and before cleaning. Allow machine to cool before putting in or taking out parts or emptying the container.
7. Do not attempt to operate (heat) the unit without sufficient water in the container to completely cover the bottom rack and to reach the Minimum level mark on the sidewall.
8. Take care not to overfill the container; allow sufficient room to accommodate the volume of food pouches when added to the container. And make sure food in pouches is completely submerged.
9. Stop using the machine immediately if the cord is damaged and have it replaced by a professional.
10. Always use the manufacturer original accessories.
11. Do not use this appliance outdoors or on a wet surface, it's recommended for household, indoor use only.
12. Do not let cord hang over edge of table or counter, or touch heated surfaces.
13. Do not place unit on or near a hot gas or electric burner, or in a heated oven.
14. Extreme caution must be used when moving an appliance containing hot water or other hot liquids, including the appliance water oven. Always allow the container to cool before emptying your appliance.
15. Take care when removing the lid when unit is hot, as hot water will collect on the inside during cooking. Hold the lid by the sidewall using two hand to remove lid.
16. Do not use this appliance for other than intended use.
17. Don't use the appliance if it has fallen or appeared to be damaged.
18. It's better not to use an extension cord with this unit. However, if one is used, it must have a rating equal to or exceeding the rating of this appliance.
19. When disconnect, to avoid any injury, please unplug by grasp the plug, not the cord.
20. Before plugging appliance in or operating, make sure your hands are dry and safe to do the actions.
21. When it In "ON" or working position, always be on a stable surface, such as table or counter.
22. Children should be supervised to ensure that they do not play with the appliance.
23. To disconnect, press the OFF button for one (1) seconds to turn off, then remove plug from wall outlet.
24. Do not try to repair this appliance by yourself.
25. If the supply cord is damaged, it must be replaced by the manufacturer, its service agent or similarly qualified persons in order to avoid a hazard.

### IMPORTANT NOTES:

CAUTION: To ensure continued protection against risk of electric shock, connect to properly grounded outlets only.

#### DO NOT ATTEMPT TO DISASSEMBLE

There are no user-serviceable parts inside the appliance. Do not attempt to service this product. Do not immerse base in water or other liquid. A short power-supply cord is provided to reduce the hazards resulting from entanglement or tripping over a longer cord. *AN EXTENSION CORD MAY BE USED WITH CARE; HOWEVER, THE MARKED ELECTRICAL RATING SHOULD BE AT LEAST AS GREAT AS THE ELECTRICAL RATING OF THE MACHINE.* The extension cord should not be allowed to drape over the counter or tabletop where it can be pulled on by children or tripped over.

NOTE: During initial use of this appliance, some slight smoke and/or odor may be detected. This is normal with many heating appliances and will not recur after a few uses.



## OPERATING INSTRUCTIONS

### CONTROL PANEL DISPLAY:

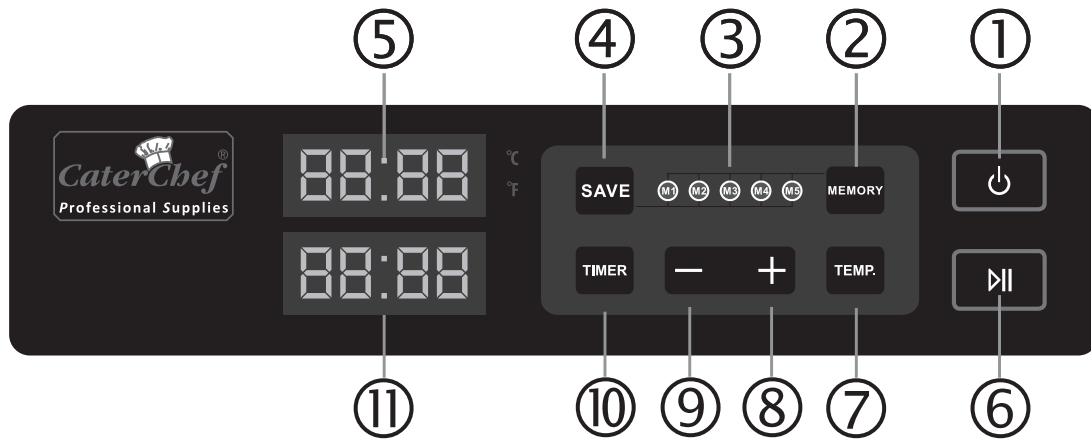

1. **Power on/off button** : Touch and hold for 1 second to switch ON/OFF the power, LED will display after power is on.
2. **Memory button**: Select memory M1-M5 to set up.
3. **Memory "M1-M5" LED**.
4. **Save button**: Save the memory Settings.
5. **Temperature unit Indicator**.
6. **Start/stop button** : cooking start /stop button.
7. **Temperature- Set button**: The temperature set range in between 25°C-90°C. Default Temperature is: 60°C.
- 8-9. **(+/-) arrows**: for timer or temp, or finish time setting.
10. **Timer-Set Button**: setting arrange in between 00:00-99:00. Default Time is: 02:00.
11. **TIME Indicator**.

### TO SET THE MACHINE FOR USE

1. Be sure the container contains water before starting the machine. The water must be over the Minimum level which is marked on the side wall of the container. The machine will refuse to start if water level is below "MIN" Line and will show error signal E001.
2. Plug the cord set into a wall socket.
3. Hold the Button #1) second to turn the machine on. You should hear a "click" tone. The display will show the current temperature of the water in the container

### TO SET THE COOKING TEMPERATURE,

1. Touch the **"TEMP."** button (Button #7) once. The screen shows the default temperature of 60°C and will flash which means it is ready to be changed.
2. Using the **(+/-)** arrow buttons (Button #8/#9) to change the cooking temperature to the desired value. Touching the arrow button continuously to get a fast change of the figure. The temperature set range is: 25°C-90°C



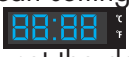
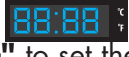

### TO SET THE COOKING TIME:

1. To set the cooking time duration, press the **"TIME"** button (Button #10). LED displays the time and flashes. The default time of 02:00 should appear. Use the **(+/-)** arrow buttons (Button #8/#9) to increase/decrease time. Time-set range is 00:00-99:00 hours.
2. Using the **(+/-)** arrow buttons (Button #8/#9) to change the length of cooking time to the desired value. Touching the arrow button longer to get a faster change of the figure.
3. When the desired length of cooking time has been reached, after 5 seconds the display will return to display the container temperature automatically.

## TO SET THE MEMORY:

1. To set the memory, touch the first time of **"MEMORY"** button, **"M1"** will light on, touch the second time of **"MEMORY"** button, **"M2"** will light on, By Such Analogy, The system support to set the memory by 5 times, when you touch the sixth time of MEMORY button, all the light will be at off status, then, touch one more time to start from **"M1"** light again. When you finished to the memory set, touch **"SAVE"** button to save this memory.
  2. After you saved the memory set, the setted memory button will be light on, then, you can setting the temperature with **"TEMP"** button, Touch the **"TEMP"** button, the digital screen of  will flash and will display the original setted temperature, touch the button of "+" or "-" to set the desired temperature, and Touch **"SAVE"** button to save your operation.
  3. After you saved the memory set, the setted memory button will be light on, then, you can setting the cooking time with **"TIMER"** button, touch the **"TIMER"** button, the digital screen of  will flash and will display the original setted cooking time, touch the button of "+" or "-" to set the desired cooking time, and Touch **"SAVE"** button to save your operation.
- ★ When you setting the MEMORY, the system will only save all the operated information after you touched the **"SAVE"** button. Otherwise, all the data will not be saved.

## TO START COOKING:

1. a) When you have completed the cooking time setting, cooking temperature setting, touch  button (Button #6) to begin heating the water to that temperature. Or using the **"MEMORY"** button (Button #2), choose the corresponding memory **"M1- M5"** (#3), then touch  button (Button #6) to begin heating the water to that temperature. An audible tone will alert as the container begins to heat.  
b) When the temperature reached the setting temperature, the machine buzzer will alarm 3-5 times, *the button of  and the time indicator will flash all the time, then, you can put the food into the container and press the button of .* The machine starts to count the cooking time from this point.  
c) Put bagged food into the container. Make sure that food is totally immersed into water with help of the rack or tray provided with this machine.  
d) Put the lid on the top of the machine. The machine will do the cooking job according to the set cooking time and set cooking temperature. When the cooking finished, the machine will alarm and tell you it is ready to serve. Take the food out from the container for serving.  
e) To view remaining time at any time during the cooking process, touch **"TIME"** button (Button #10) to see the time left.
  2. Except in reservation mode, you can change the cooking temperature or cooking time during the cooking process, just repeat the above step 5 or step 6.
  3. Setting the cooking time **"TIME"** button (Button #10) is not a must to operate the machine. The machine will work continuously without time limitation when the cooking time is set at 00:00.
  4. To stop or pulse the cooking, touch switch  button (Button #6).
  5. To stop electricity and turn off the machine, touch the **"TIME"** button (Button #10) for 1 second.
  6. For all button operation input, hold your fingers in that button for over half of a second for the machine to read your input.
- ★ If the water already filled over **"MIN"** line, and when you start the machine, but the machine LED appear E001, then, please put a little salt into the water and mix well.

## MACHINE COMPONENTS

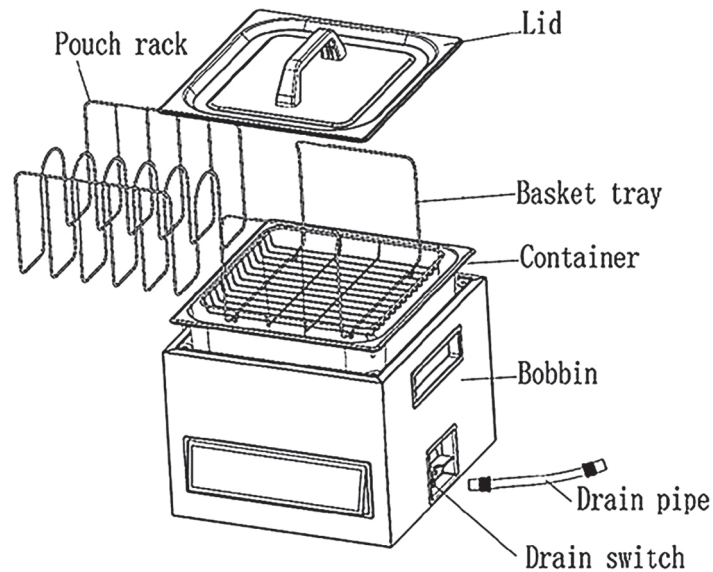



1. **Lid:** Always put this Lid on the containers during cooking to keep container temperature stable and reduces steam vapor, and see inside through the window. After cooking this lid converts into a drip tray when flipped over to hold the food pouches.
2. **Basket tray:** allowing user to easily pull out the parcels, small food pieces like tomato, eggs without using tongs, etc...
3. **Pouch rack:** Use this pouch rack to arrange evenly the more than one bagged food pouches vertically or horizontally while keeps good and even water ventilation for all pouches. Be sure that the food within the pouches is under surface of water in the container during cooking.
4. **Container:** Maxium 16 liter capacity of food and water. (Fill water always above the min fill line.
5. **Drain pipe:** Used for connecting the drain exit to nearest outlets, Convenient to drain away the water from the container.
6. **Drain Switch:** open or close the drain exit.
7. **Water inlet:** water enter into circulating line through inlet, and there is triple filtering.
8. **Water outlet:** Water in pipeline return back to container through outlet.
9. **"MIN." level:** Indicate the lowest water line.
10. **Hang:** Hang drain and power cord.

## MAINTENANCE AND CLEANING:

1. Do not leave water in the container after use. Always drain the container thoroughly after every use using the drain pipe.
2. Always keep the water intake filter clean and tidy in the container; use brush to clean it before and after use;
3. **Do not put any thing into the container except clean water;**
4. In the event of a cooking pouch breaking or in case something is mixed in the water container, you may need to clean the container. Do not drain the water through the drain hole in this case. Pour out everything out of the container from top of the container. Use a soft cloth or sponge and mild soapy water to wipe away all objects from the container.
5. Never immerse the machine unit in water or other liquid for cleaning or rinsing.
6. Never use abrasives or harsh chemicals to clean your machine.
7. Never put the machine in the dishwasher.
8. Periodically (once a month) or in the case of anything coming into the interior of the machine, you may need to run a cleaning cycle on your machine. Fill the container with clean water to above the Min. fill line, add mild soapy detergent (non foam detergent or acidic cleaning liquid) into the water. Set temperature at 40°C and run the machine for 20 min long ordinary cooking cycle. And then drain all water out from the drain exit. If needed, you may need to run this cycles twice to make sure that the interior system of the machine is clean and clear.

## TROUBLE SHOOTING

### Nothing happens when I try to cooking

1. Check power cord to see if it is firmly plugged into electrical outlet.
2. Examine power cord for any damages.
3. See if electrical outlet is operative by plugging in another appliance.
4. Check if the button  is light, if yes, please ensure you have pressed this button  more than 1 second.
5. If your appliance has a mode switch, make sure it is set to the correct mode.  
Refer to the above operating instructions

### Digital display already light but the machine can't start cooking and show on error code:

Error code	Possible causes	Solution
E001	<ol style="list-style-type: none"> <li>1. Container is empty.</li> <li>2. Water is too lower.</li> <li>3. Machine didn't place well on the table.</li> <li>4. The system couldn't identify if there is water in the container.</li> <li>5. Electronics fault.</li> </ol>	<ol style="list-style-type: none"> <li>1. Fill clean water to above the "MIN" level.</li> <li>2. Fill clean water to above the "MIN" level.</li> <li>3. Put the machine on the flat table.</li> <li>4. Put a little salt into the water and mix well.</li> <li>5. please contact after-sales department for maintenance.</li> </ol>
E002	<ol style="list-style-type: none"> <li>1. There are some sundries on filtering.</li> <li>2. food bag is blocking the water intake.</li> <li>3. food bag is blocking the water exit holes.</li> <li>4. Bag broke and stuff blocked water inlet.</li> <li>5. dirty accumulated inside the interior of the machine circulation system.</li> <li>6. Machine electronics fault.</li> </ol>	<ol style="list-style-type: none"> <li>1. Please clean filtering well.</li> <li>2. Please place bags again. Always use provided pouch racks to fix the bags.</li> <li>3. Please place bags again. Always use provided pouch racks to fix the bags.</li> <li>4. Run machine cleaning cycles according to 8<sup>th</sup> point under maintenance and cleaning.</li> <li>5. Run machine cleaning cycles according to 8<sup>th</sup> point under Maintenance and cleaning.</li> <li>6. Return to maintenance department.</li> </ol>
E003	<ol style="list-style-type: none"> <li>1. Electronic fault.</li> </ol>	<ol style="list-style-type: none"> <li>1. Return to maintenance department.</li> </ol>
E004	<ol style="list-style-type: none"> <li>1. Machine does not have cover.</li> <li>2. Machine electronics fault.</li> </ol>	<ol style="list-style-type: none"> <li>1. The machine be cover.</li> <li>2. Return to maintenance department.</li> </ol>
E009	<ol style="list-style-type: none"> <li>1. dirty accumulated inside the interior of the machine circulation system.</li> </ol>	<ol style="list-style-type: none"> <li>1. Run machine cleaning cycles according to 8<sup>th</sup> point under Maintenance and cleaning.</li> </ol>
C---	<ol style="list-style-type: none"> <li>1. Machine already working continuously more than 200 hours.</li> </ol>	<ol style="list-style-type: none"> <li>1. Run machine cleaning cycles.</li> </ol>

## DISPOSAL OF THE DEVICE

### PROTECTION OF THE ENVIRONMENT



At the end of the life of your product, it should go to a specially adapted waste-recycling centre.

### ENVIRONMENT PROTECTION FIRST

1.  This symbol on the product or on its packaging indicates that this product may not be treated as household waste. Instead it should be handed over to the applicable. Collection point for the recycling of electrical and electronic equipment.
2. By ensuring this product is disposed of correctly, you will help prevent potential negative consequences for the environment and human health, which could otherwise be caused by inappropriate waste handling of this product. For more detailed information about the recycling of this product. Please contact your local council office or your household waste disposal service.